

UNIQ ME-TA

Op afstand bediende gemotoriseerd mechanisme met geautomatiseerde herwapening
Mécanisme de commande motorisé avec réarmement automatisé
Remote-controlled motorised mechanism with automated rearmament

K157-A 09/2023

PRODUCTVOORSTELLING

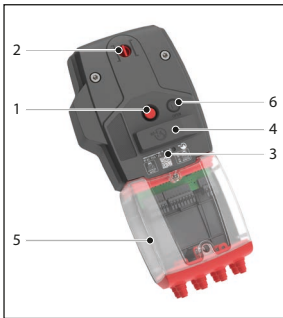

1	Ontgrendelingsknop
2	Indicator kleplad positie
3	LED
4	Batterij compartiment
5	Aansluit compartiment
6	Herwapenknop

Het UNIQ ME-TA bedieningsmechanisme is conform NF S 61-937 en werd speciaal ontwikkeld om Rf-t brandkleppen van alle afmetingen eenvoudig vanop afstand te bedienen.

De UNIQ ME-TA kan de brandklep in geopende stand brengen, door manuele activatie met geautomatiseerd openen of door aanleggen van een spanning op de motoraansluiting. Als er een ontgrendelingsignaal (door impuls (VD) of door onderbreking (VM)) op de magneetaansluiting komt, of als de temperatuur in het luchtkanaal 72°C overschrijdt, dan brengt de inwendig opgespannen veer de klep in veiligheidspositie.

De manuele herwapening van de veerteruggangmotor gebeurt door middel van een ingebouwde batterij die geactiveerd wordt door het indrukken van de herwapenknop. Een ingebouwde LED geeft de status van het herwapenen van de klep weer. De ingebouwde begin- en eindloopschakelaars duiden (op een controlebord) aan of de klep open of dicht is.

De UNIQ bestaat in 3 uitvoeringen: zonder of met ME herwapeningsmotor of ME-TA met geautomiseerde herwapening (FDCB bipolaire begin- en eindloopschakelaars zijn standaard inbegrepen). Alle versies zijn dual voltage 24/48V met stroomimpulssturing (VD) met mogelijkheid om te veranderen in stroomonderbreking (VM) door het wegnemen van een jumper.

PATENT AANGEVRAAGD

ONDERDELENLIJST

	Omschrijving	Kenmerken	Aantal
1	Mechanisme	UNIQ FDCB ME-TA	1
2	Bevestigingsschroef mechanisme	DIN 912 M6x65	2
3	Etiket KIT (geel)	ETIK-D042	1

GEDETAILEERDE KENMERKEN

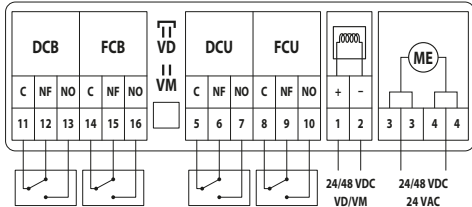
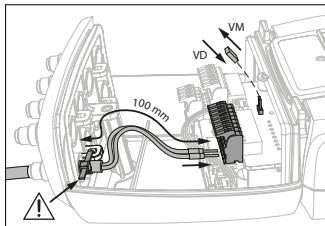
UNIQ VD/VM FDCU/FDCB (ME)	Nominale spanning	Geluidsgeneratie
 	VD/VM : 24/48 VDC -15%/+20% ME : 24/48 VDC 24VAC -15%/+20%	motor: max 64 dB (A) veer: max 67 dB (A)
	Vermogen	Beschermingsgraad
	UNIQ VD: ⚡ 4,2W — 0W → 3,5W UNIQ VM: ⚡ 4,2W — 0,2W (24V)/0,4W (48V) → 0W	IP 42
	Positieschakelaars	Draad doorsnede
	max 1A 60V	Magneet, Motor: 0,2-1,5 mm ² FDCU/FDCB: 0,08-1,5 mm ²
Looptijd		
motor: (Bekabeld) <45 sec motor: (Batterij 9V) <85 sec veer: <30 sec		

BEDIENING UNIQ ME-TA

Ontgrendeling

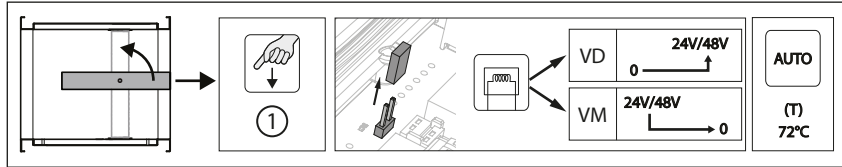

- Manuele herwapening: druk 1x kort op de knop (1).
- automatische ontgrendeling: zodra de reactietemperatuur van het smeltlood (72°C) bereikt is.
- Afstandgestuurde ontgrendeling: via stroomimpuls (VD) of stroomonderbreking (VM) op de magneetaansluiting.

Herwapening

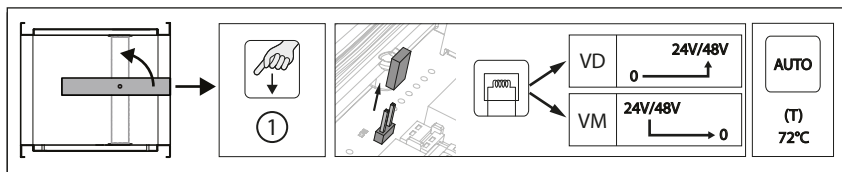

- Gemotoriseerde herwapening:
 1. Schakel de voedingsspanning op de motor ME-TA aansluiting minstens 5 sec uit.
 2. Voed de ME motor aansluiting van de UNIQ ME-TA (respecteer de aangegeven spanning) min 45 sec.
 3. De beweging van de UNIQ ME-TA stopt automatisch bij het bereiken van de eindloop (klep open).
- Manuele herwapening
 1. Druk op de herwapenknop (6).
 2. De LED (3) stopt met knipperen zodra de reset is voltooid. Controleer op de indicator (2) of het klepblad in open stand staat.

Opgelet:

- ❗ UNIQ: Betekenis LED (3):
 - Geeft de positie van het klepblad weer.
 - Als de LED (3) snel knippert (3x/sec), dan dient een nieuwe batterij gebruikt te worden (batterij is leeg).
 - Een traag knipperende LED (3) (1x/sec), betekent dat de wapening bezig is.
 - 2 LED's in het aansluitcompartiment geven de spanning op de ingang van de afstandsbediening en de motoringang aan. Licht op: spanning op de ingang. De ingebouwde batterij, die automatisch resetten mogelijk maakt, garandeert minstens 20 cycli gedurende 2 jaar. Zodra het mechanisme op het elektriciteitsnet is aangesloten, kan hij worden verwijderd of op zijn plaats worden gelaten. Indien nodig kan hij vervangen worden wanneer hij leeg is.
- ❗ Elektrische aansluiting:
 - De elektrische aansluiting moet conform norm NF S 61-932 gebeuren.
 - Bij de aansluiting van de kabels moet een kabelbinder gebruikt worden, zoals aangeduid op de tekening in het zakje van de kabelbinders.
 - De eindeloopschakelaars (FDCU en FDCB) hebben na bediening 1 sec nodig om een stabiele positie te aan te nemen.

Opgelet:

- ❗ De voedingskabel van deze motor kan niet afzonderlijk worden vervangen. Als de kabel beschadigd is, moet het gehele toestel worden vervangen.
- ❗ De behuizing van het mechanisme bevat een temperatuursensor. Wanneer de temperatuur in de behuizing 72°C bereikt, wordt het mechanisme ontgrendeld. De LED knippert 2 keer per seconde. Wanneer de temperatuur terug onder 72°C gaat, kan het mechanisme enkel terug gemotoriseerd gewapend worden, wanneer er eerst een manuele herwapening gebeurt.
- ❗ Zorg ervoor dat de thermische zekering in de veerteruggangmotor aanwezig is. De veerteruggangmotor werkt mogelijk niet correct als dit niet het geval is.

PRÉSENTATION DU PRODUIT

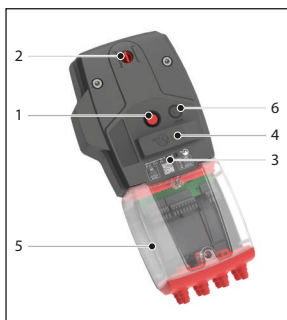

1	Bouton de déclenchement
2	Indicateur position de lame
3	Diode LED
4	Compartiment pour pile de réarmement
5	Compartiment de raccordement
6	Bouton de réarmement

Conforme à la norme NF S 61-937 Le mécanisme de commande motorisé UNIQ ME-TA est conçu pour commander simplement à distance les clapets coupe-feu Rf-t de toutes les dimensions.

L'UNIQ ME-TA amène la lame du clapet en position d'attente (ouverte), soit manuellement, soit par ouverture automatisée, soit à distance en mettant le moteur sous tension. Lorsque un signal de déclenchement est envoyé à la bobine (émission si VD / rupture si VM) ou lorsque la température dans la gaine dépasse 72°C, l'énergie accumulée par la tension du ressort amène la lame du clapet dans sa position de sécurité (fermée).

Le réarmement manuel du moteur à ressort de rappel s'effectue au moyen d'une batterie intégrée, activée en appuyant sur le bouton de réarmement. La LED intégrée indique l'état de réarmement de la lame. Des contacts début et de fin de course intégrés indiquent (sur un panneau de commande/contrôle) si la lame du clapet est ouverte ou fermée.

L'UNIQ existe en 3 versions : sans ou avec moteur de réarmement ME ou ME-TA avec réarmement automatique (les contacts bipolaires de début et de fin de course FDCB sont inclus en standard). Toutes les versions sont bi-tension 24/48V et par émission de courant (VD) avec possibilité de passer en rupture de courant (VM) en retirant un cavalier.

BREVET DÉPOSÉ

LISTE DES PIÈCES

	Description	Code	Quantité
1	Mécanisme	UNIQ FDCB ME-TA	1
2	Vis de fixation mécanisme	DIN 912 M6x65	2
3	Etiquette kit (jaune)	ETIK-D042	1

CARACTÉRISTIQUES DÉTAILLÉES

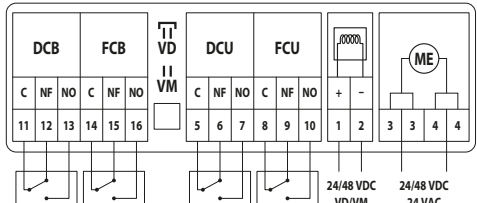
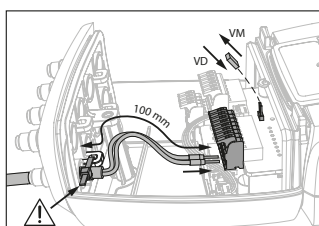
UNIQ VD/VM FDCU/FDCB (ME)	Tension nominale	Puissance acoustique
 	VD/VM : 24/48 V CC -15%/+20% ME : 24/48 V CC 24V CA -15%/+20%	moteur : max 64 dB (A) ressort : max 67 dB (A)
	Puissance de consommation	Indice de protection
	UNIQ VD: ⚡ 4,2W — 0W — 3,5W UNIQ VM: ⚡ 4,2W — 0,2W (24V)/0,4W (48V) — 0W	IP 42
	Contacts de position	Section câbles
	max 1A 60V	Bobine, Moteur : 0,2 - 1,5 mm ² FDCU/FDCB : 0,08 - 1,5 mm ²
Temps de marche		
moteur : (Câblé) <45 sec moteur : (Pile 9V) <85 sec ressort : <30 sec		

COMMANDE UNIQ ME-TA

Déclenchement

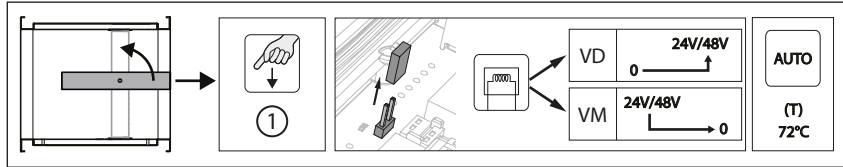

- Déclenchement manuel: pressez une fois brièvement sur le bouton rouge (1).
- Déclenchement autocommandé: par la réaction du fusible thermique si la température dans la gaine atteint 72°C.
- Déclenchement télécommandé: par émission (VD) ou rupture (VM) de courant vers le raccordement de la bobine.

Réarmement

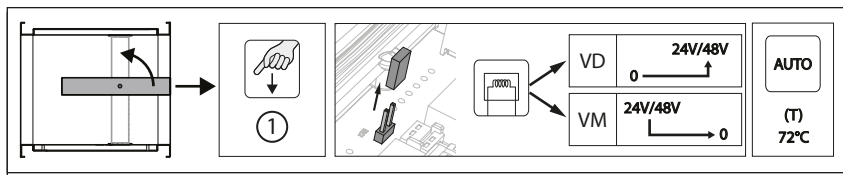

- Réarmement motorisé
 1. Coupez l'alimentation électrique vers le moteur ME pendant au moins 5 sec.
 2. Alimentez le moteur ME (respectez la tension indiquée) pendant au moins 45 sec.
 3. La rotation du moteur s'arrête automatiquement à la fin de course (lame ouverte).
- Réarmement manuel
 1. Poussez la bouton pour le réarmement automatisé (6).
 2. La diode LED (3) s'arrête de clignoter dès que le réarmement est fini.
Contrôlez si l'indicateur (2) indique que la lame est en position ouverte.

Attention:

- ❗ UNIQ : Signification LED (3) :
 - Indique la position de la lame
 - Lorsque la diode LED (3) clignote lentement (1x/sec), le réarmement est en cours.
 - 2 LED dans le boîtier de raccordement représente de la tension sur l'entrée télécommandé et l'entrée moteur. Allumée : tension sur l'entrée. La pile intégrée, qui permet le réarmement automatisé, garanti, au moins, 20 cycles pour 2 ans. Une fois que le mécanisme est connecté au réseau, elle peut être enlevée ou rester en place. Elle peut être remplacée lorsqu'il est déchargée si nécessaire.
- ❗ Raccordement électrique :
 - Le raccordement électrique doit être réalisé conformément à la norme NF S 61-932.
 - Lors du raccordement des câbles, il est nécessaire d'utiliser les serre-câbles, comme illustré sur le dessin présent dans le sachet contenant les serre-câbles.
 - Après avoir fonctionné, les contacts de fin de course (FDCU et FDCB) ont besoin d'une seconde pour reprendre une position stable.
 - Nous attirons votre attention sur le fait que les moteurs de réarmement de nos mécanismes UNIQ fonctionnent en 24V AC (courant alternatif) et DC (courant continu), et en 48V uniquement en DC. En DC, l'alimentation doit être plus précisément « stabilisée ». Une alimentation seulement « redressée » ne permettra pas le réarmement de UNIQ.

Attention:

- ❗ Le câble d'alimentation de ce moteur ne peut pas être remplacé séparément. Si le câble est endommagé, l'unité complète doit être remplacée.
- ❗ Le boîtier du mécanisme contient un capteur de température. Lorsque la température dans le boîtier dépasse 72°C, le mécanisme se déclenche. La diode LED clignote 2 fois par seconde. Lorsque la température redescend en dessous de 72°C, le mécanisme ne peut être réarmé de manière motorisée qu'après un réarmement manuel.
- ❗ Soyez sûr que le déclencheur thermique soit présent dans le mécanisme. Le mécanisme pourrait ne pas fonctionner correctement - si ce n'était pas le cas.

PRODUCT PRESENTATION

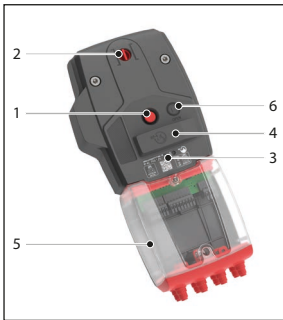

1	Unlocking button
2	Blade position indicator
3	LED
4	Battery compartment (to reset motor)
5	Connection compartement
6	Reset button

Compliant with NF S 61-937, the UNIQ ME-TA operating mechanism is designed to remotely operate Rf-t fire dampers of all sizes.

UNIQ ME-TA moves the damper blade into its stand-by position (open) either manually with automated opening or remotely by powering the motor. When a trigger signal is sent to the magnet (impulse if VD / interruption if VM) or when the temperature in the duct exceeds 72°C, the internal armed spring brings the damper blade back into its safety position (closed).

The mechanism can be reset manually by means of a built-in battery activated by pressing the reset button. An integrated LED indicates the status of the rearming. The (included) beginning and end of range switches indicate the position of the damper blade (on a controller panel).

Three models are available: without or with ME resetting motor, automated if ME-TA (FDCB position contacts are included by default). All models are dual-voltage 24/48V and activated by current emission (VD) with a possibility to change in power failure (VM) by removing a jumper.

PATENT PENDING

LIST OF PARTS

	Description	Code	Quantity
1	Mechanism	UNIQ FDCB ME-TA	1
2	Fastening screw mechanism	DIN 912 M6x65	2
3	KIT label (yellow)	ETIK-D042	1

DETAILED CHARACTERISTICS

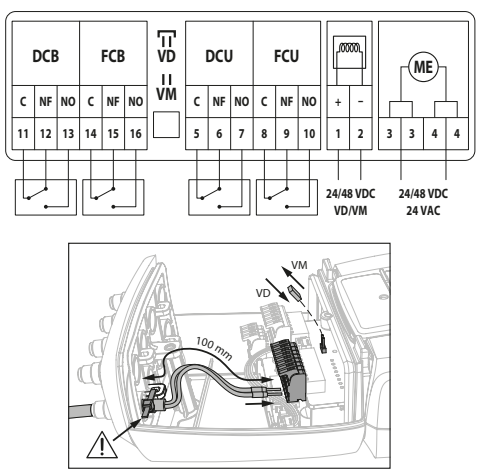
UNIQ VD/VM FDCU/FDCB (ME)	Nominal voltage	Noise level
	VD/VM : 24/48 VDC -15%/+20% ME : 24/48 VDC 24VAC -15%/+20%	motor: max 64 dB (A) spring: max 67 dB (A)
	Power consumption UNIQ VD: ⚡ 4,2W — 0W → 3,5W UNIQ VM: ⚡ 4,2W — 0,2W (24V)/0,4W (48V) → 0W	Degree of Ingress Protection IP 42
	Switches max 1A 60V	Cable cross-section Magnet, motor: 0,2 - 1,5 mm ² FDCU/FDCB: 0,08 - 1,5 mm ²
	Running time motor: (Cabled) <45 sec motor: (Battery 9V) <85 sec spring: <30 sec	

OPERATING MECHANISM UNIQ ME-TA

Unlocking

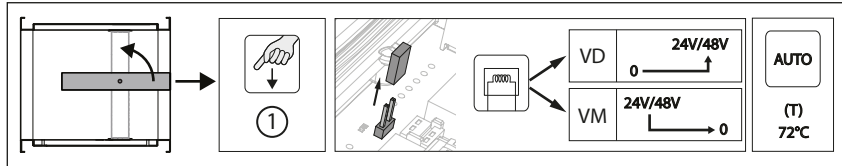

- Manual unlocking: shortly press the unlocking button (1) once.
- Automatic unlocking: the fusible link reacts as soon as the temperature in the duct reaches 72°C.
- Remote unlocking: by sending an electrical impulse (VD) or by interrupting the power supply (VM) to the magnet connection.

Resetting

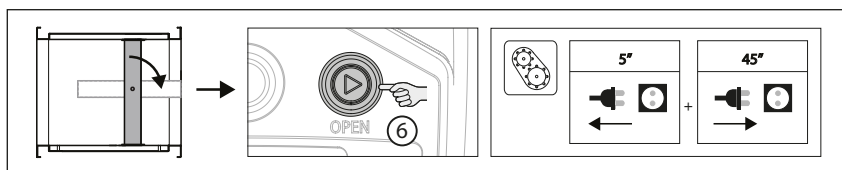

- Motorised resetting:
 1. Switch off the power supply to the motor (ME) connection for at least 5 sec.
 2. Power the ME motor (respect the prescribed voltage) for at least 45 sec.
 3. The resetting stops automatically when the end of range is reached (damper open).
- Manual resetting
 1. Press the reset button (6)
 2. The LED (3) stops flashing once the reset is complete. Check on the indicator (2) that the flap blade is in the open position

Caution:

ⓘ Meaning LED (3) :

- Displays the position of the damper blade.
- If the LED (3) flashes quickly (3x/sec), a new battery should be used (battery is empty).
- A slow flashing LED (3) (1 x/sec), means the rearming is in progress.
- 2 LEDs in the connection box indicate the voltage on the remote control input and the motor input. Lit: voltage on the input. The built-in battery, which allows automatic resetting, guarantees at least 20 cycles for 2 years. Once the mechanism is connected to the mains, it can be removed or left in place. If necessary, it can be replaced when empty.

ⓘ Electrical connection :

- The connection must be compliant with NF S 61-932.
- When connecting the cables, it is necessary to use the cable-ties, as shown in the drawing included in the bag containing the cable-ties.
- After operation, the end-of-range switches (FDCU and FDCB) need 1 second to take a stable position.
- Please note that the reset motors in our UNIQ mechanisms operate on 24V AC (alternating current) and DC (direct current), and on 48V DC only. In DC mode, the power supply must be "stabilised". A power supply that is only "rectified" will not allow UNIQ to be reset.

Caution:

- ⓘ The power supply of this actuator cannot be individually replaced. If the cable is damaged, the whole unit must be discarded and replaced.
- ⓘ The housing of the mechanism contains a temperature sensor. When the temperature in the housing exceeds 72°C, the mechanism unlocks. The LED flashes twice per second. When the temperature drops below 72°C, the mechanism can only be reset in a motorised manner after a manual reset.
- ⓘ Make sure the thermal trigger device is present in the actuator. The actuator might not function properly if this is not the case.